



Professional **HEAVY DUTY**

GWS 1400 C | GWS 1400 | GWS 14-125

Robert Bosch Power Tools GmbH
70538 Stuttgart
GERMANY

www.bosch-pt.com

1 609 92A B9K (2025.09) 0 / 25



1 609 92A B9K



ru Оригинальное руководство по эксплуатации

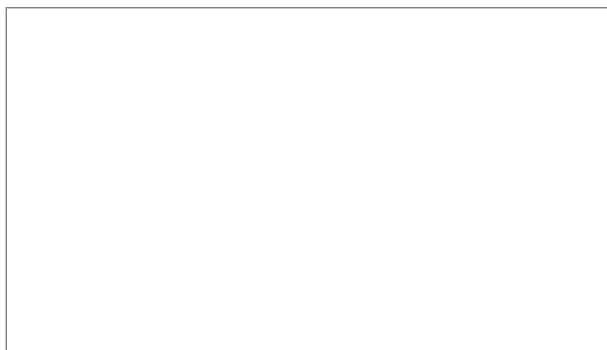





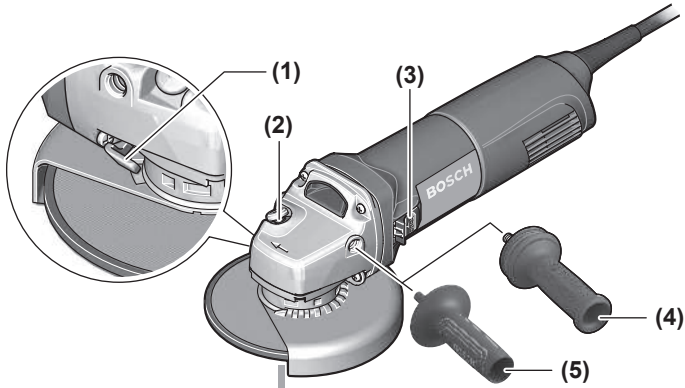

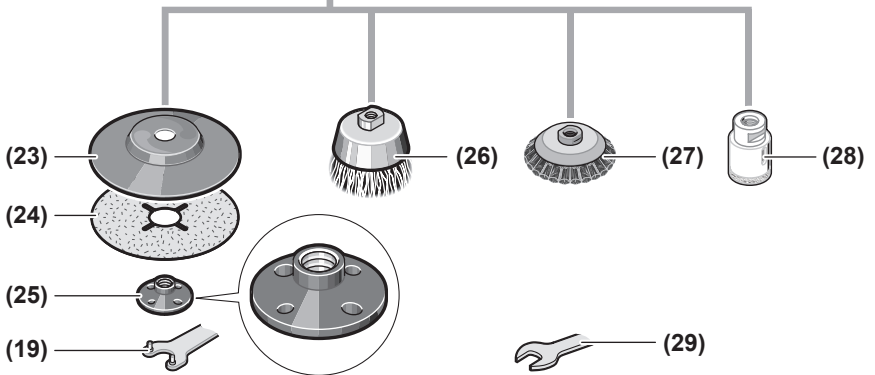
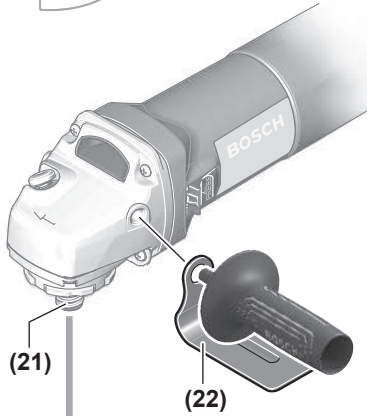
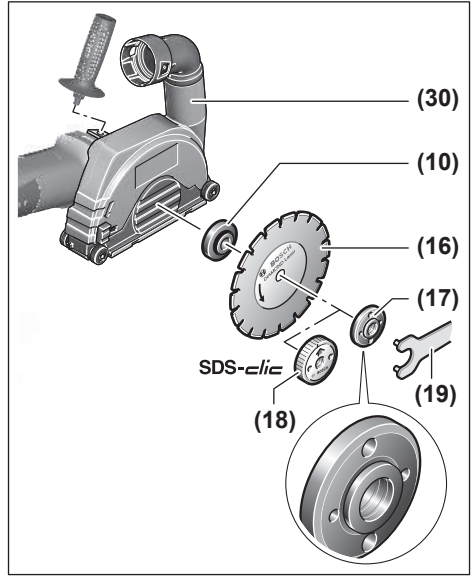

GWS 1400 C
GWS 1400
GWS 14-125

E



Русский

Только для стран Евразийского экономического союза (Таможенного союза)

В состав эксплуатационных документов, предусмотренных изготовителем для продукции, могут входить настоящее руководство по эксплуатации, а также приложения. Информация о подтверждении соответствия содержится в приложении.

Информация о стране происхождения указана на корпусе изделия и в приложении.

Дата изготовления указана на последней странице обложки Руководства.

Контактная информация относительно импортера содержится на упаковке.

Срок службы изделия

Срок службы изделия составляет 7 лет. Не рекомендуется к эксплуатации по истечении 5 лет хранения с даты изготовления без предварительной проверки (дату изготовления см. на этикетке).

Указанный срок службы действителен при соблюдении потребителем требований настоящего руководства.

Перечень критических отказов

- не использовать при сильном искрении
- не использовать при появлении сильной вибрации
- не использовать с перебитым или оголённым электрическим кабелем
- не использовать при появлении дыма непосредственно из корпуса изделия

Возможные ошибочные действия персонала

- не использовать с поврежденной рукояткой или поврежденным защитным кожухом
- не использовать на открытом пространстве во время дождя
- не включать при попадании воды в корпус

Критерии предельных состояний

- перетёрт или повреждён электрический кабель
- поврежден корпус изделия

Тип и периодичность технического обслуживания

- Рекомендуется очистить инструмент от пыли после каждого использования.

Хранение

- необходимо хранить в сухом месте
- необходимо хранить вдали от источников повышенных температур и воздействия солнечных лучей
- при хранении необходимо избегать резкого перепада температур
- хранение без упаковки не допускается
- подробные требования к условиям хранения смотрите в ГОСТ 15150-69 (Условие 1)

- Хранить в упаковке предприятия – изготовителя в складских помещениях при температуре окружающей среды от +5 до +40 °С. Относительная влажность воздуха не должна превышать 80 %.

Транспортировка

- категорически не допускается падение и любые механические воздействия на упаковку при транспортировке
- при разгрузке/погрузке не допускается использование любого вида техники, работающей по принципу зажима упаковки
- подробные требования к условиям транспортировки смотрите в ГОСТ 15150-69 (Условие 5)
- Транспортировать при температуре окружающей среды от –50 °С до +50 °С. Относительная влажность воздуха не должна превышать 100 %.

Указания по технике безопасности

Общие указания по технике безопасности для электроинструментов

⚠ ПРЕДУПРЕЖДЕНИЕ Прочитайте все указания по технике безопасности, инструкции, иллюстрации и спецификации, предоставленные вместе с настоящим электроинструментом. Несоблюдение каких-либо из указанных ниже инструкций может стать причиной поражения электрическим током, пожара и/или тяжелых травм.

Сохраняйте эти инструкции и указания для будущего использования.

Использованное в настоящих инструкциях и указаниях понятие «электроинструмент» распространяется на электроинструмент с питанием от сети (с сетевым шнуром) и на аккумуляторный электроинструмент (без сетевого шнура).

Безопасность рабочего места

- ▶ **Содержите рабочее место в чистоте и хорошо освещенным.** Беспорядок или неосвещенные участки рабочего места могут привести к несчастным случаям.
- ▶ **Не работайте с электроинструментами во взрывоопасной атмосфере, напр., содержащей горючие жидкости, воспламеняющиеся газы или пыль.** Электроинструменты искрят, что может привести к воспламенению пыли или паров.
- ▶ **Во время работы с электроинструментом не допускайте близко к Вашему рабочему месту детей и посторонних лиц.** Отвлечшись, Вы можете потерять контроль над электроинструментом.
- ▶ Оборудование предназначено для работы в бытовых условиях, коммерческих зонах и общественных местах, производственных зонах с малым электропотреблением, без воздействия вредных и опасных производственных факторов. Оборудование предназначено для эксплуатации без постоянного присутствия обслуживающего персонала.

Электробезопасность

- ▶ **Штепсельная вилка электроинструмента должна подходить к штепсельной розетке. Ни в коем случае не вносите изменения в штепсельную вилку. Не применяйте переходные штекеры для электроинструментов с защитным заземлением.** Незамененные штепсельные вилки и подходящие штепсельные розетки снижают риск поражения электротоком.
- ▶ **Предотвращайте телесный контакт с заземленными поверхностями, как то: с трубами, элементами отопления, кухонными плитами и холодильниками.** При заземлении Вашего тела повышается риск поражения электротоком.
- ▶ **Защищайте электроинструмент от дождя и сырости.** Проникновение воды в электроинструмент повышает риск поражения электротоком.
- ▶ **Не разрешается использовать шнур не по назначению. Никогда не используйте шнур для транспортировки или подвески электроинструмента, или для извлечения вилки из штепсельной розетки. Защищайте шнур от воздействия высоких температур, масла, острых кромок или подвижных частей электроинструмента.** Поврежденный или спутанный шнур повышает риск поражения электротоком.
- ▶ **При работе с электроинструментом под открытым небом применяйте пригодные для этого кабели-удлинители.** Применение пригодного для работы под открытым небом кабеля-удлинителя снижает риск поражения электротоком.
- ▶ **Если невозможно избежать применения электроинструмента в сыром помещении, подключайте электроинструмент через устройство защитного отключения.** Применение устройства защитного отключения снижает риск электрического поражения.

Безопасность людей

- ▶ **Будьте внимательны, следите за тем, что делаете, и продуманно начинайте работу с электроинструментом. Не пользуйтесь электроинструментом в устойчивом состоянии или под воздействием наркотиков, алкоголя или лекарственных средств.** Один момент невнимательности при работе с электроинструментом может привести к серьезным травмам.
- ▶ **Применяйте средства индивидуальной защиты. Всегда носите защитные очки.** Использование средств индивидуальной защиты, как то: защитной маски, обуви на нескользящей подошве, защитного шлема или средств защиты органов слуха, в зависимости от вида работы с электроинструментом снижает риск получения травм.
- ▶ **Предотвращайте непреднамеренное включение электроинструмента. Перед тем как подключить электроинструмент к сети и/или к аккумулятору, поднять или переносить электроинструмент, убедитесь, что он выключен.** Удержание пальца на выключателе при транспортировке электроинструмента

и подключение к сети питания включенного электроинструмента чревато несчастными случаями.

- ▶ **Убирайте установочный инструмент или гаечные ключи до включения электроинструмента.** Инструмент или ключ, находящийся во вращающейся части электроинструмента, может привести к травмам.
- ▶ **Не принимайте неестественное положение корпуса тела. Всегда занимайте устойчивое положение и сохраняйте равновесие.** Благодаря этому Вы можете лучше контролировать электроинструмент в неожиданных ситуациях.
- ▶ **Носите подходящую рабочую одежду. Не носите широкую одежду и украшения. Держите волосы и одежду вдали от подвижных деталей.** Широкая одежда, украшения или длинные волосы могут быть затянуты вращающимися частями.
- ▶ **При наличии возможности установки пылеотсасывающих и пылесборных устройств проверяйте их присоединение и правильное использование.** Применение пылеотсоса может снизить опасность, создаваемую пылью.
- ▶ **Хорошее знание электроинструментов, полученное в результате частого их использования, не должно приводить к самоуверенности и игнорированию техники безопасности обращения с электроинструментами.** Одно небрежное действие за долю секунды может привести к серьезным травмам.
- ▶ **ВНИМАНИЕ!** В случае возникновения перебооя в работе электроинструмента вследствие полного или частичного прекращения энергоснабжения или повреждения цепи управления энергоснабжением установите выключатель в положение Выкл., убедившись, что он не заблокирован (при его наличии). Отключите сетевую вилку от розетки или отсоедините съёмный аккумулятор. Этим предотвращается неконтролируемый повторный запуск.
- ▶ **Квалифицированный персонал в соответствии с настоящим руководством подразумевает лиц, которые знакомы с регулировкой, монтажом, вводом эксплуатационного обслуживания электроинструмента.**
- ▶ **К работе с электроинструментом допускаются лица не моложе 18 лет, изучившие техническое описание, инструкцию по эксплуатации и правила безопасности.**
- ▶ **Изделие не предназначено для использования лицами (включая детей) с пониженными физическими, чувственными или умственными способностями или при отсутствии у них жизненного опыта или знаний, если они не находятся под контролем или не проинструктированы об использовании электроинструмента лицом, ответственным за их безопасность.**

Применение электроинструмента и обращение с ним

- ▶ **Не перегружайте электроинструмент. Используйте для работы соответствующий специальный электроинструмент.** С подходящим электроинструментом Вы работаете лучше и надежнее в указанном диапазоне мощности.

- ▶ **Не работайте с электроинструментом при неисправном выключателе.** Электроинструмент, который не поддается включению или выключению, опасен и должен быть отремонтирован.
- ▶ **Перед тем как настраивать электроинструмент, заменять принадлежности или убирать электроинструмент на хранение, отключите штепсельную вилку от розетки сети и/или выньте, если это возможно, аккумулятор.** Эта мера предосторожности предотвращает непреднамеренное включение электроинструмента.
- ▶ **Храните электроинструменты в недоступном для детей месте.** Не разрешайте пользоваться электроинструментом лицам, которые не знакомы с ним или не читали настоящих инструкций. Электроинструменты опасны в руках неопытных лиц.
- ▶ **Тщательно ухаживайте за электроинструментом и принадлежностями.** Проверяйте безупречную функцию и ход движущихся частей электроинструмента, отсутствие поломок или повреждений, отрицательно влияющих на функцию электроинструмента. Поврежденные части должны быть отремонтированы до использования электроинструмента. Плохое обслуживание электроинструментов является причиной большого числа несчастных случаев.
- ▶ **Держите режущий инструмент в заточенном и чистом состоянии.** Заботливо ухоженные режущие инструменты с острыми режущими кромками режут лучше и их легче вести.
- ▶ **Применяйте электроинструмент, принадлежности, рабочие инструменты и т. п. в соответствии с настоящими инструкциями.** Учитывайте при этом рабочие условия и выполняемую работу. Использование электроинструментов для непредусмотренных работ может привести к опасным ситуациям.
- ▶ **Держите ручки и поверхности захвата сухими и чистыми, следите чтобы на них не было жидкой или консистентной смазки.** Скользкие ручки и поверхности захвата препятствуют безопасному обращению с инструментом и не дают надежно контролировать его в непредвиденных ситуациях.

Сервис

- ▶ **Ремонт электроинструмента должен выполняться только квалифицированным персоналом и только с применением оригинальных запасных частей.** Этим обеспечивается безопасность электроинструмента.

Указания по технике безопасности для угловых шлифмашин

Общие предупредительные указания по шлифованию, шлифованию наждачной бумагой, крацеванию проволочными щетками или отрезными кругами:

- ▶ **Этот электроинструмент предназначен для шлифования, шлифования наждачной бумагой, крацева-**

ния проволочными щетками, вырезания отверстий или отрезания. Прочитайте все указания по технике безопасности, инструкции, иллюстрации и спецификации, предоставленные вместе с настоящим электроинструментом. Несоблюдение каких-либо из указанных ниже инструкций может стать причиной поражения электрическим током, пожара и/или тяжелых травм.

- ▶ **Этот электроинструмент непригоден для полирования.** Применение электроинструмента не по назначению чревато опасностями и может привести к травмам.
- ▶ **Запрещается использовать этот электроинструмент для работ, выполнение которых не предусмотрено этим инструментом и не указано производителем инструмента.** Такой вариант применения может привести к потере контроля и серьезным травмам.
- ▶ **Не применяйте принадлежности, которые не предусмотрены и не рекомендуются изготовителем специально для настоящего электроинструмента.** Одна только возможность крепления принадлежностей на электроинструменте еще не гарантирует их надежное применение.
- ▶ **Допустимое число оборотов рабочего инструмента должно быть не менее указанного на электроинструменте максимального числа оборотов.** Рабочий инструмент, вращающийся с большей, чем допустимо, скоростью, может разорваться и разлететься в пространстве.
- ▶ **Наружный диаметр и толщина применяемого рабочего инструмента должны соответствовать размерам электроинструмента.** Неправильно подобранные принадлежности не могут быть в достаточной степени защищены и могут выйти из-под контроля.
- ▶ **Размеры крепления принадлежностей должны соответствовать размерам крепежа электроинструмента.** Сменные рабочие инструменты, неточно закрепленные на электроинструменте, вращаются неравномерно, очень сильно вибрируют, что может привести к выходу инструмента из-под контроля.
- ▶ **Не применяйте поврежденный рабочий инструмент.** Проверяйте каждый раз перед использованием устанавливаемые принадлежности, как то: шлифовальные круги на сколы и трещины, шлифовальные тарелки на трещины, риски или сильный износ, проволочные щетки на незакрепленные или поломанные проволоки. При падении электроинструмента или рабочего инструмента проверьте, не поврежден ли он, или установите неповрежденный рабочий инструмент. После проверки и закрепления рабочего инструмента Вы и все находящиеся вблизи лица должны занять положение за пределами плоскости вращения инструмента, после чего включите электроинструмент на одну минуту на максимальное число оборотов без нагрузки. Повре-

жденный рабочий инструмент разрушается в большинстве случаев за это время контроля.

- ▶ **Применяйте средства индивидуальной защиты. В зависимости от выполняемой работы применяйте защитный щиток для лица, защитное средство для глаз или защитные очки. При необходимости применяйте противопылевой респиратор, средства защиты органов слуха, защитные перчатки или специальный фартук, которые защищают от абразивных частиц и частиц материала.** Глаза должны быть защищены от летающих в воздухе частиц, которые могут образовываться при выполнении различных работ. Противопылевой респиратор или защитная маска органов дыхания должны задерживать пыль, образующуюся при выполнении определенных типов работ. Продолжительное воздействие сильного шума может привести к потере слуха.
- ▶ **Следите за тем, чтобы все люди находились на безопасном расстоянии от рабочего участка. Каждый человек в пределах рабочего участка должен иметь средства индивидуальной защиты.** Осколки детали или разрушенных рабочих инструментов могут отлететь в сторону и стать причиной травм также и за пределами непосредственного рабочего участка.
- ▶ **При выполнении работ, при которых рабочий инструмент может задеть скрытую электропроводку или свой собственный шнур питания, держите инструмент только за изолированные поверхности.** Контакт с находящейся под напряжением проводкой может зарядить металлические части электроинструмента и привести к удару электрическим током.
- ▶ **Держите шнур питания в стороне от вращающегося рабочего инструмента.** При потере контроля над инструментом шнур питания может быть перерезан или захвачен вращающимися деталями, и рука может попасть под вращающийся рабочий инструмент.
- ▶ **Никогда не кладите электроинструмент, пока вращающийся рабочий инструмент полностью не остановится.** Вращающийся рабочий инструмент может зацепиться за поверхность, что может повлечь утрату контроля над электроинструментом.
- ▶ **Обязательно выключайте электроинструмент при транспортировке.** При случайном контакте вращающегося рабочего инструмента с одеждой он может зацепиться за нее и влиться в тело.
- ▶ **Регулярно очищайте вентиляционные прорези электроинструмента.** Вентилятор двигателя затягивает пыль в корпус, и большое скопление металлической пыли может привести к опасности поражения электрическим током.
- ▶ **Не пользуйтесь электроинструментом вблизи горючих материалов.** Искры могут воспламенить эти материалы.
- ▶ **Не используйте рабочий инструмент, требующий применения охлаждающих жидкостей.** Применение воды или других охлаждающих жидкостей может привести к поражению электротоком.

Обратный удар и соответствующие предупредительные указания:

Обратный удар – это внезапная реакция в результате заедания или блокирования вращающегося шлифовального круга, шлифовальной тарелки, проволочной щетки и т.д. Заедание или блокирование ведет к резкому останову вращающегося рабочего инструмента, в результате чего неконтролируемый электроинструмент отбрасывается против направления вращения рабочего инструмента.

Например, если шлифовальный круг заедает или блокируется в заготовке, то погруженная в заготовку кромка шлифовального круга может быть зажата и в результате привести к выскакиванию круга из заготовки или к обратному удару. При этом шлифовальный круг движется на оператора или от него, в зависимости от направления вращения круга на месте блокирования. При этом шлифовальный круг может поломаться.

Обратный удар является следствием неправильного использования электроинструмента или ошибки оператора. Он может быть предотвращен описанными ниже мерами предосторожности.

- ▶ **Крепко держите электроинструмент двумя руками, займите положение, в котором можно противодействовать силам обратного удара. При наличии, всегда применяйте дополнительную рукоятку, чтобы как можно лучше противодействовать силам обратного удара или реакционным моментам при наборе оборотов.** Оператор может подходящими мерами предосторожности противодействовать силам обратного удара и отталкивающим силам.
- ▶ **Никогда не держите руки вблизи вращающегося рабочего инструмента.** При обратном ударе рабочий инструмент может отскочить на руку.
- ▶ **Держитесь в стороне от участка, куда при обратном ударе будет перемещаться электроинструмент.** Обратный удар перемещает электроинструмент в направлении противоположном движению шлифовального круга в месте блокирования.
- ▶ **Особенно осторожно работайте в углах, на острых кромках и т. д. Предотвращайте отскок рабочего инструмента от заготовки и его заклинивание.** Вращающийся рабочий инструмент склонен к заклиниванию или отскоку при работе в углах и на острых кромках. Это вызывает потерю контроля или обратный удар.
- ▶ **Не применяйте пыльные цепи, полотно по дереву, сегментированные алмазные круги с шириной шлицов более 10 мм или пыльные полотна.** Такие рабочие инструменты часто становятся причиной обратного удара или потери контроля над электроинструментом.

Специальные предупредительные указания по шлифованию и отрезанию:

- ▶ **Применяйте указанные исключительно для данного электроинструмента шлифовальные круги и предусмотренные для них защитные кожанки.** Шли-

фовальные круги, не предусмотренные для этого электроинструмента, не могут быть достаточно закрыты и представляют собой опасность.

- ▶ **Изогнутые шлифовальные круги необходимо монтировать таким образом, чтобы их шлифовальная поверхность не выступала за край защитного кожуха.** Неправильно смонтированный шлифовальный круг, выступающий за край защитного кожуха, не прикрывается достаточным образом.
- ▶ **Защитный кожух необходимо надежно установить на электроинструмент и настроить с максимальным уровнем безопасности таким образом, чтобы в сторону пользователя смотрела как можно меньшая часть неприкрытого шлифовального круга.** Защитный кожух защищает оператора от обломков, случайного контакта со шлифовальным кругом и искрами, от которых может воспламениться одежда.
- ▶ **Шлифовальные круги допускаются применять только для рекомендуемых работ. Например: никогда не шлифуйте боковой поверхностью отрезного круга.** Отрезные круги предназначены для съема материала кромкой. Воздействием боковых сил на этот абразивный инструмент можно сломать его.
- ▶ **Всегда применяйте неповрежденные зажимные фланцы с правильными размерами и формой для выбранного шлифовального круга.** Правильные фланцы являются опорой для шлифовального круга и уменьшают опасность его поломки. Фланцы для отрезных кругов могут отличаться от фланцев для шлифовальных кругов.
- ▶ **Не применяйте изношенные шлифовальные круги от больших электроинструментов.** Шлифовальные круги для больших электроинструментов непригодны для высоких скоростей вращения маленьких электроинструментов, их может разорвать.
- ▶ **При использовании колес двойного назначения всегда используйте защитный кожух, подходящий для выполняемого типа работ.** При несоблюдении мер предосторожности не может быть обеспечен необходимый уровень защиты, что может привести к серьезным травмам.

Дополнительные специальные предупредительные указания по отрезанию шлифовальным кругом:

- ▶ **Предотвращайте блокирование отрезного круга и завышенное усилие прижатия. Не выполняйте слишком глубокие резы.** Чрезмерное нажатие на отрезной круг повышает его нагрузку и склонность к перекашиванию или блокированию, а также опасность обратного удара или поломки абразивного инструмента.
- ▶ **Избегайте зоны впереди и позади вращающегося отрезного круга.** Если Вы ведете отрезной круг в заготовке от себя, то в случае обратного удара электроинструмент с вращающимся кругом может отскочить прямо на Вас.
- ▶ **При заклинивании отрезного круга и при перерыве в работе выключайте электроинструмент и удерживайте его неподвижно до полной остановки круга.**

Не пытайтесь вынуть еще вращающийся отрезной круг из разреза, так как это может привести к обратному удару. Установите и устраните причину заклинивания.

- ▶ **Не включайте повторно электроинструмент, пока абразивный инструмент находится в заготовке. Дайте отрезному кругу развить полное число оборотов, перед тем как осторожно продолжить резание.** В противном случае круг может заесть, он может выскочить из обрабатываемой заготовки и привести к обратному удару.
- ▶ **Плиты или большие заготовки должны быть надежно подперты, чтобы снизить опасность обратного удара при заклинивании отрезного круга.** Большие заготовки могут прогибаться под собственным весом. Заготовка должна подпираться с обеих сторон отрезного круга, как вблизи разреза, так и по краям.
- ▶ **Будьте особенно осторожны при выполнении разрезов в стенах или других слепых зонах.** Погружающийся отрезной круг может при попадании на газовый трубопровод или водопровод, электрическую проводку или другие объекты привести к обратному удару.
- ▶ **Не пытайтесь выполнять криволинейные резы.** Чрезмерное нажатие на отрезной круг повышает его нагрузку и склонность к перекашиванию или блокированию, а также опасность обратного удара или поломки абразивного инструмента, что может привести к серьезной травме.

Специальные предупредительные указания по шлифованию наждачной бумагой:

- ▶ **Используйте шлифовальную шкурку подходящего размера. Руководствуйтесь указаниями изготовителя относительно размеров шлифовальной шкурки.** Шлифовальная шкурка, выступающая за край шлифовальной тарелки, может стать причиной травм и заклинивания, может порваться или привести к обратному удару.

Особые предупредительные указания для работ с проволочными щетками:

- ▶ **Учитывайте, что проволочные щетки теряют кусочки проволоки даже при нормальной работе. Не перегружайте щетку чрезмерным усилием прижатия.** Отлетающие куски проволоки могут без труда проткнуть тонкую одежду и/или кожу.
- ▶ **Если для работы следует использовать указанный защитный кожух, исключайте соприкосновение тарельчатой или чашечной проволочной щетки с кожухом.** Тарельчатые и чашечные щетки могут увеличивать свой диаметр под действием усилия прижатия и центробежных сил.

Дополнительные указания по технике безопасности

Используйте защитные очки.





Запрещено использовать защитный кожух при резке. Если установлена соответствующая насадка, защитный кожух можно использовать при резке.



Крепко держите электроинструмент во время работы двумя руками и следите за устойчивым положением тела. Двумя руками вы можете более надежно вести электроинструмент.

- ▶ **При использовании инструментов с внутренней резкой, таких как щетки и алмазные сверлильные коронки, необходимо учитывать максимальную длину резбы шлифовального шпинделя.** Кончик шпинделя не должен касаться основания сменного инструмента.
- ▶ **Используйте соответствующие металлоискатели для нахождения спрятанных в стене труб или проводки или обращайтесь за справкой в местное коммунальное предприятие.** Контакт с электропроводкой может привести к пожару и поражению электротоком. Повреждение газопровода может привести к взрыву. Повреждение водопровода ведет к нанесению материального ущерба или может вызвать поражение электротоком.
- ▶ **Не прикасайтесь к шлифовальным и отрезным кругам, пока они не остынут.** Круги сильно нагреваются во время работы.
- ▶ **Снимите фиксацию выключателя и установите его в положение Выкл., если был перебой в электропитании, например, при исчезновении электричества в сети или извлечении вилки из розетки.** Этим предотвращается неконтролируемый повторный запуск.
- ▶ **Закрепляйте заготовку.** Заготовка, установленная в зажимное приспособление или в тиски, удерживается более надежно, чем в Вашей руке.
- ▶ **Храните сменные инструменты в сухом помещении, защищенном от перепадов температур и промерзания.**
- ▶ **Снимите сменные инструменты перед транспортировкой электроинструмента.** Это позволит избежать повреждений.
- ▶ **Отрезные и шлифовальные круги на липкой основе имеют срок годности, по истечении которого их запрещено использовать.**

Описание продукта и услуг



Прочтите все указания и инструкции по технике безопасности. Несоблюдение указаний по технике безопасности и инструкций может привести к поражению электрическим током, пожару и/или тяжелым травмам.

Пожалуйста, соблюдайте иллюстрации в начале руководства по эксплуатации.

Применение по назначению

Электроинструмент предназначен для резки и крацевания металлических, каменных, полимерных и комбинированных материалов, обдирки металлических, полимерных и комбинированных материалов, а также сверления каменных материалов при помощи алмазных сверлильных коронок без использования воды. При этом в каждом случае необходимо использовать соответствующий защитный кожух (см. „Работа с инструментом“, Страница 17).

Для резки камня необходимо обеспечить достаточное удаление пыли.

В комбинации с допущенными шлифовальными инструментами электроинструмент можно использовать для шлифования наждачной бумагой.

Электроинструмент нельзя использовать для шлифования каменных материалов при помощи алмазных чашечных шлифовальных кругов.

Изображенные составные части

Нумерация представленных компонентов относится к изображению электроинструмента на странице с иллюстрациями.

- (1) Рычаг разблокировки защитного кожуха
- (2) Кнопка фиксации шпинделя
- (3) Выключатель
- (4) Виброгасящая дополнительная рукоятка (с изолированной поверхностью)^{a)}
- (5) Стандартная дополнительная рукоятка (с изолированной поверхностью)
- (6) Вытяжной колпак для шлифования^{a)}
- (7) Защитный кожух для шлифования
- (8) Защитный кожух для резки^{a)}
- (9) Кожух для резки
- (10) Опорный фланец с опорной шайбой
- (11) Твердосплавный чашечный шлифовальный круг^{a)}
- (12) Шлифовальный круг^{a)}
- (13) Кольцевая щетка (Ø 22,22 мм)^{a)}
- (14) Кольцевая щетка (M14)^{a)}
- (15) Отрезной круг^{a)}
- (16) Алмазный отрезной круг^{a)}
- (17) Зажимная гайка
- (18) Быстрозажимная гайка **SDS-clitic**^{a)}
- (19) Ключ под два отверстия для зажимных/круглых гаек
- (20) Рукоятка (с изолированной поверхностью)
- (21) Шлифовальный шпиндель
- (22) Защитный щиток для руки^{a)}
- (23) Резиновая опорная тарелка^{a)}
- (24) Шлифовальный лист^{a)}
- (25) Круглая гайка^{a)}

- (26) Чашечная щетка^{a)}
 (27) Конусная щетка^{a)}
 (28) Алмазная сверлильная коронка^{a)}
 (29) Рожковый ключ^{a)}

- (30) Вытяжной колпак для резки направляющими са-
 лазками^{a)}
 a) Эти принадлежности не входят в стандартный комплект
 поставки.

Технические данные

Угловая шлифовальная машина		GWS 1400 C	GWS 1400	GWS 14-125
Товарный номер		3 601 H24 2..	3 601 H24 8..	3 601 H24 8..
Ном. потребляемая мощность	Вт	1400	1400	1400
Выходная мощность	Вт	820	820	820
Номинальное число оборотов холостого хода ^{A)}	об/мин	11800	11800	11800
Макс. диаметр шлифовального круга/резиновой опорной тарелки	мм	125	125	125
Резьба шлифовального шпинделя		M 14	M 14	M 14
Макс. длина резьбы шлифовального шпинделя	мм	22	22	22
Защита от непреднамеренного включения		●	●	●
Плавный пуск		●	●	●
Электроника постоянства		●	●	●
Вес ^{B)}	кг	2,1	2,1	2,1
Класс защиты		□ / II	□ / II	□ / II

A) Номинальное число оборотов холостого хода по EN IEC 62841-2-3 для выбора подходящей оснастки. Фактическое число оборотов холостого хода не может превышать номинальное число оборотов холостого хода и поэтому ниже.

B) С защитным кожухом (7), дополнительной рукояткой (5), опорным фланцем (10) и зажимной гайкой (17), без кабеля питания. Параметры указаны для номинального напряжения [U] 230 В. При других значениях напряжения, а также в специфическом для страны исполнении инструмента возможны иные параметры.

Значения могут варьироваться в зависимости от инструмента, способа применения и условий окружающей среды. Более подробная информация представлена на сайте www.bosch-professional.com/wac.

Данные по шуму и вибрации

Шумовая эмиссия определена в соответствии с EN IEC 62841-2-3.

А-взвешенный уровень шума от электроинструмента составляет обычно: уровень звукового давления **92 дБ(А)**; уровень звуковой мощности **100 дБ(А)**. Погрешность **K = 3 дБ**.

Используйте средства защиты органов слуха!

Значения вибрации a_h (непрерывная вибрация), r_f (повторяющиеся ударные вибрации) и погрешность K определены в соответствии с EN IEC 62841-2-3:

Шлифование поверхности (обдирка) и абразивное отрезание:

$$a_{h,AG/CO} = 5,6 \text{ м/с}^2 \text{ (K = 1,5 м/с}^2\text{)},$$

$$r_{f,AG/CO} = 314 \text{ м/с}^2 \text{ (K = 21 м/с}^2\text{)}$$

Шлифование с шлифовальным листом:

$$a_{h,DS} = 4,5 \text{ м/с}^2 \text{ (K = 1,5 м/с}^2\text{)},$$

$$r_{f,DS} = 232 \text{ м/с}^2 \text{ (K = 14 м/с}^2\text{)}$$

Шлифование тонкого листового материала или других легковибрирующих материалов с большой поверхностью может вызывать повышение шумовой эмиссии до 15 дБ. Для снижения повышенной шумовой эмиссии можно использовать подходящие по весу демпфирующие маты. Повышенную шумовую эмиссию необходимо учитывать как при оценке риска шумовой нагрузки, так и при выборе подходящей защиты органов слуха.

Указанные в настоящих инструкциях уровень вибрации и значение шумовой эмиссии измерены по методике измерения, прописанной в стандарте, и могут быть использованы для сравнения электроинструментов. Они также пригодны для предварительной оценки уровня вибрации и шумовой эмиссии.

Уровень вибрации и значение шумовой эмиссии указаны для основных видов работы с электроинструментом. Однако если электроинструмент будет использован для выполнения других работ с применением непредусмотренных изготовителем рабочих инструментов или техническое обслуживание не будет отвечать предписаниям, то значения уровня вибрации и шумовой эмиссии могут быть иными. Это может значительно повысить общий уровень вибрации и общую шумовую эмиссию в течение всей продолжительности работы.

Для точной оценки уровня вибрации и шумовой эмиссии в течение определенного временного интервала нужно учитывать также и время, когда инструмент выключен или, хотя и включен, но не находится в работе. Это может значительно сократить уровень вибрации и шумовую эмиссию в пересчете на полное рабочее время.

Предусмотрите дополнительные меры безопасности для защиты оператора от воздействия вибрации, например: техническое обслуживание электроинструмента и рабо-

чих инструментов, меры по поддержанию рук в тепле, организация технологических процессов.

Плавный пуск

Электронный плавный пуск ограничивает крутящий момент при включении и обеспечивает плавный запуск электроинструмента.

Примечание: Если электроинструмент сразу после включения работает с полным числом оборотов, плавный пуск и защита от непреднамеренного включения вышли из строя. Электроинструмент необходимо немедленно направить в сервисную мастерскую, адреса см. в разделе «Сервис и консультирование по вопросам применения».

Защита от непреднамеренного пуска

Защита от непреднамеренного запуска предотвращает неконтролируемый запуск электроинструмента после перебоев с электроснабжением.

Чтобы **снова включить** электроинструмент, установите выключатель **(3)** в положение выкл. и снова включите электроинструмент.

При определенных помехах в редких случаях может быть активирована защита от непреднамеренного включения. В таком случае электроинструмент выключается, а режим сохраняется. Электроинструмент можно перезапустить, отпустив и снова нажав выключатель **(3)**.

Константная электроника

Константная электроника поддерживает число оборотов на холостом ходу и под нагрузкой практически на постоянном уровне и обеспечивает равномерную производительность работы.

Сборка

Монтаж защитных устройств

- ▶ **Перед любыми манипуляциями с электроинструментом вытаскивайте штепсель из розетки.**

Указание: При поломке шлифовального круга во время работы или при повреждении устройств крепления защитного кожуха/электроинструмента электроинструмент должен быть немедленно направлен в сервисную мастерскую, адреса см. раздел «Сервис и консультирование по вопросам применения».

Защитный кожух для шлифования

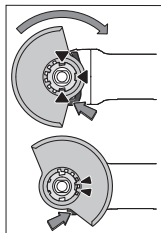

Положите защитный кожух **(7)** на крепление на электроинструменте так, чтобы кодирующие кулачки защитного кожуха соответствовали креплению. При этом нажмите и держите нажатым рычаг разблокировки **(1)**.

Надавливая на защитный кожух **(7)**, наденьте его на шейку шпинделя так, чтобы буртик защитного кожуха

сел на фланец электроинструмента, и поворачивайте защитный кожух, пока он не войдет отчетливо в зацепление.

Отрегулируйте положение защитного кожуха **(7)** в соответствии с требованиями рабочего процесса. Для этого прижмите рычаг разблокировки **(1)** вверх и поверните защитный кожух **(7)** в требуемое положение.

- ▶ **Устанавливайте защитный кожух (7) всегда таким образом, чтобы оба кулачка рычага разблокировки (1) зашли в соответствующие отверстия защитного кожуха (7).**
- ▶ **Устанавливайте защитный кожух (7) таким образом, чтобы он предотвращал полет искр в направлении пользователя.**
- ▶ **В направлении вращения принадлежностей защитный кожух (7) должен поворачиваться только при приведении в действие рычага разблокировки (1)! В противном случае продолжать работу с электроинструментом нельзя, его необходимо отдать в сервисную мастерскую.**

Указание: Кодированные кулачки на защитном кожухе **(7)** предотвращают возможность монтажа на электрический инструмент не предусмотренных для него защитных кожухов.

Вытяжной колпак для шлифования

Для малопыльного шлифования краски, лаков и пластмасс с помощью твердосплавного чашечного шлифовального круга **(11)** можно использовать вытяжной колпак **(6)**. Вытяжной колпак **(6)** не подходит для обработки металла.

К вытяжному колпаку **(6)** можно подключить подходящий пылесос Bosch. Для этого вставьте всасывающий шланг с переходником пылеотвода в предусмотренный для этого приемный штуцер вытяжного колпака.

Защитный кожух для резки

- ▶ **При резке всегда используйте защитный кожух для резки (8) или защитный кожух для шлифования (7) вместе с кожухом для резки (9).**
- ▶ **Для резки камня необходимо обеспечить достаточное удаление пыли.**

Защитный кожух для резки **(8)** монтируется так же, как и защитный кожух для шлифования **(7)**.

Кожух для резки из металла

Установите кожух для резки **(9)** из металла на защитный кожух для шлифования **(7)** (см. рис. **A**): поверните удерживающую скобу назад **(1)**. Насадите кожух **(9)** на защитный кожух для шлифования **(7)** **(2)**. Плотно прижмите удерживающую скобу к защитному кожуху **(7)** **(3)**. Для снятия (см. рис. **B**) нажмите кнопку на удерживающей скобе **(1)** и поверните ее назад **(2)**. Снимите кожух **(9)** с защитного кожуха **(7)** **(3)**.

Кожух для резки из пластмассы

Насадите кожух для резки **(9)** из пластмассы на защитный кожух для шлифования **(7)** (см. рис. **C**). Кожух **(9)** видно и со слышимым щелчком фиксируется на защитном кожухе **(7)**.

Для снятия (см. рис. D) разблокируйте кожух (9) на защитном кожухе (7) (1) слева или справа и снимите кожух (2).

Защитный кожух для резки с направляющими салазками

Вытяжной колпак для резки с направляющими салазками (30) монтируется так же, как и защитный кожух для шлифования.

За счет крепления дополнительной рукоятки (5)/(4) через скобу на вытяжном колпаке к корпусу редуктора электроинструмент жестко соединен с вытяжным колпаком. К вытяжному колпаку направляющими салазками (30) можно подключить подходящий пылесос Bosch. Для этого вставьте всасывающий шланг с переходником пылеотвода в предусмотренный для этого приемный штуцер вытяжного колпака.

Указание: трение, которое возникает из-за пыли во всасывающем шланге и в принадлежностях во время вытяжки, вызывает электростатический заряд, который пользователь может ощущать как статический разряд (в зависимости от факторов окружающей среды и своего физиологического состояния). Для удаления тонкой пыли и сухих материалов Bosch настоятельно рекомендует использовать антистатический всасывающий шланг (принадлежности).

Защитный щиток руки

► При работах с резиновой шлифовальной тарелкой (23) или круглой щеткой/конусной щеткой/алмазной сверлильной коронкой всегда устанавливайте защитный щиток для руки (22).

Закрепите защитный щиток для руки (22) с помощью дополнительной рукоятки (5)/(4).

Стандартная/виброгасящая дополнительная рукоятка

Привинтите дополнительную рукоятку (5)/(4) справа или слева от корпуса редуктора в зависимости от способа работы.

- Используйте электроинструмент только с дополнительной рукояткой (5)/(4).
- Прекратите использование электроинструмента, если дополнительная рукоятка (5)/(4) повреждена. Не вносите изменения в дополнительную рукоятку (5)/(4).

 **Vibration Control** Виброгасящая дополнительная рукоятка (4) снижает уровень вибрации, обеспечивая более приятную и безопасную работу.

Монтаж шлифовальной оснастки

- Перед любыми манипуляциями с электроинструментом вытаскивайте штепсель из розетки.
- Не прикасайтесь к шлифовальным и отрезным кругам, пока они не остынут. Круги сильно нагреваются во время работы.

Очистите шлифовальный шпindel (21) и все монтируемые детали.

Для закрепления и отпускания шлифовальной оснастки нажмите кнопку фиксации шпинделя (2), чтобы зафиксировать шлифовальный шпindel.

► **Нажимайте на кнопку фиксации шпинделя только при остановленном шпинделе!** В противном случае электроинструмент может быть поврежден.

Шлифовальный круг/отрезной круг

Примите во внимание размеры шлифовальной оснастки. Диаметр посадочного отверстия должен соответствовать опорному фланцу. Не применяйте адаптеры или переходники.

При использовании алмазных отрезных кругов следите за тем, чтобы стрелка направления вращения на алмазном отрезном круге и направление вращения электроинструмента (см. стрелку направления вращения на корпусе) совпадали.

Последовательность монтажа показана на странице с иллюстрациями.

Указание: при монтаже шлифовальных или отрезных кругов со связанным абразивом с помощью входящих в комплект опорного фланца (10) и зажимной гайки (17) или быстрозажимной гайки (18) использование прокладок не требуется.

Для крепления шлифовального/отрезного круга насадите опорный фланец с опорной шайбой (10) на шлифовальный шпindel (21) и накрутите зажимную гайку (17). Проверьте положение зажимной гайки (17) в зависимости от используемого шлифовального/отрезного круга (см. изображение в начале руководства по эксплуатации), и затяните ее с помощью ключа под два отверстия (см. „Быстрозажимная гайка **SDS-clic**“, Страница 15).

► После монтажа шлифовального инструмента проверьте перед включением правильность монтажа и свободное вращение инструмента. Проверьте свободное вращение шлифовального инструмента без трения о защитный кожух или другие части.

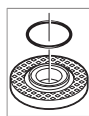

На опорном фланце (10) вокруг центрирующего буртика находится пластмассовая деталь (кольцо круглого сечения). Если кольцо круглого сечения отсутствует или повреждено, опорный фланец (10) необходимо обязательно заменить перед дальнейшим применением.

Быстрозажимная гайка **SDS-clic**

Для простой смены шлифовальной оснастки без применения инструментов можно вместо зажимной гайки (17) использовать быстрозажимную гайку (18).

► Быстрозажимную гайку (18) разрешается использовать только для шлифовальных и отрезных кругов.

Используйте только исправную, неповрежденную быстрозажимную гайку (18).

При навинчивании следите за тем, чтобы сторона гайки с надписью (18) не была обращена к шлифо-

вальному кругу; стрелка должна показывать на индексную метку (31).

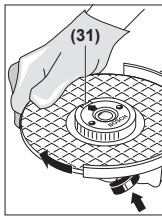

Для фиксации шлифовального шпинделя нажмите кнопку фиксации шпинделя (2). Чтобы затянуть быстрозажимную гайку, поверните шлифовальный круг с усилием по часовой стрелке.

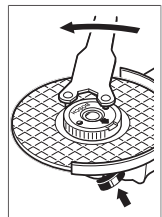

Должным образом затянутую, исправную быстрозажимную гайку можно открутить поворотом кольца с накаткой от руки против часовой стрелки. **Никогда не применяйте для откручивания заклинившей быстрозажимной гайки клещи, обязательно используйте рожковый ключ под два отверстия.**

Накладывайте рожковый ключ под два отверстия, как показано на рисунке.

два отверстия, как показано на рисунке.

Допустимая шлифовальная оснастка

К применению допускаются все виды шлифовальной оснастки, указанные в настоящем руководстве по эксплуатации.

Допустимое число оборотов [мин⁻¹] или окружная скорость [м/с] применяемой шлифовальной оснастки должны по крайней мере соответствовать данным из следующей таблицы.

Соблюдайте допустимое **число оборотов или окружную скорость**, указанные на этикетке шлифовальной оснастки.

		макс. [мм]		[мм]	[°]			
		D	b	c	d	a	[об/мин]	[м/с]
		125	7,2	-	22,2	-	11800	80
		125	4,2	-	22,2	-	11800	80
		125	-	-	-	-	11800	80
		75	30	-	M 14	-	11800	45
		125	24	-	M 14	-	11800	80
		125	19	-	22,2	-	11800	80
		125	-	-	M 14	-	11800	80

		макс. [мм]		[мм]	[°]			
		D	b	c	d	a	[об/мин]	[м/с]
		83	-	-	M 14	-	11800	80
		125	6	10	22,2	> 0	11800	80
		125	21	-	22,2	-	11800	80

Поворот корпуса редуктора (см. рис. E)

► **Перед любыми манипуляциями с электроинструментом вытаскивайте штепсель из розетки.**

Корпус редуктора может поворачиваться с интервалом в 90°. Этим позволяет поставить выключатель в удобное для работы положение, например, для левши.

Полностью выкрутите 4 винта (1). Осторожно и **без отрыва от корпуса** поверните корпус редуктора в новое положение (2). Снова затяните 4 винта (3).

Снижение количества пыли

Не пренебрегайте мерами по снижению количества пыли при работе. В зависимости от области применения электроинструмент можно комбинировать с принадлежностями для снижения количества пыли и пылесосом, (см. „Вытяжной колпак для шлифования“, Страница 14), (см. „Защитный кожух для резки с направляющими салазками“, Страница 15).

Всегда используйте подходящие средства защиты органов дыхания. Соблюдайте действующие в стране предписания относительно обрабатываемых материалов.

► **Избегайте скопления пыли на рабочем месте.** Пыль может легко воспламениться.

Требования к пылесосу

Рекомендуемый номинальный диаметр шланга	мм	35
Требуемое разрежение ^{A)}	мбар	≥ 230
	гПа	≥ 230
Требуемый расход ^{A)}	л/с	≥ 36
	м ³ /ч	≥ 129,6
Рекомендуемая эффективность фильтра		Класс пыли M ^{B)}

A) Значение мощности на всасывающем патрубке электроинструмента

B) Согласно IEC/EN 60335-2-69

Соблюдайте указания относительно пылесоса. При снижении мощности всасывания прервите работу и устраните причину.

Работа с инструментом

- ▶ Не нагружайте электроинструмент до его остановки.
- ▶ Перед любыми манипуляциями с электроинструментом вытаскивайте штепсель из розетки.
- ▶ Соблюдайте осторожность при шлицевании в несущих стенах, см. раздел «Указания по статике».
- ▶ Закрепляйте заготовку, если ее собственный вес не обеспечивает надежное положение.
- ▶ После сильной нагрузки дайте электроинструменту проработать еще несколько минут на холостом ходу, чтобы он мог остыть.
- ▶ Не используйте электроинструмент на абразивно-отрезной станине.
- ▶ Не прикасайтесь к шлифовальным и отрезным кругам, пока они не остынут. Круги сильно нагреваются во время работы.

Указания по применению

Обдирочное шлифование

- ▶ При обдирочном шлифовании с помощью шлифовальных средств со связанным абразивом всегда используйте защитный кожух для шлифования (7).
- ▶ Никогда не применяйте отрезные круги для обдирки!
- ▶ При обдирочном шлифовании защитным кожухом для резки (8) или защитным кожухом для шлифования (7) с установленным кожухом для резки (9) можно задеть заготовку, что приведет к потере контроля над инструментом.

Под углом установки от 30° до 40° при обдирочном шлифовании достигаются наилучшие результаты работы. Используйте электроинструмент, слегка нажимая на него, туда-сюда. При таком подходе обрабатываемая заготовка не будет перегреваться, не изменит своего цвета и на ней не появится дорожек.

- ▶ При использовании кругов со связанным абразивом, которые могут использоваться как для резки, так и для шлифования, необходимо использовать защитный кожух для резки (8) или защитный кожух для шлифования (7) с установленным кожухом для резки (9).

Шлифование поверхностей с помощью веерного шлифовального круга

- ▶ При шлифовании с помощью веерного шлифовального круга всегда используйте защитный кожух для шлифования (7).

Веерным шлифовальным кругом (принадлежность) можно также обрабатывать выпуклые поверхности и профили. Веерные шлифовальные круги обладают значительно большим сроком службы, создают меньший уровень шума и меньшие температуры шлифования, чем обычные шлифовальные круги.

Шлифование поверхностей с помощью тарельчатого шлифовального круга

- ▶ Для работ с резиновой шлифовальной тарелкой (23) всегда устанавливайте защитный щиток для руки (22).

Шлифовать с помощью тарельчатого шлифовального круга можно без защитного кожуха.

Последовательность монтажа показана на странице с иллюстрациями.

Накрутите круглую гайку (25) и затяните ее с помощью рожкового ключа под два отверстия.

Круглая щетка/кольцевая щетка/конусная щетка

- ▶ При крацевании с помощью кольцевых щеток всегда используйте защитный кожух для шлифования (7). Крацевать с помощью круглых/конусных щеток можно без защитного кожуха.
- ▶ При работах с круглой или конусной щеткой всегда устанавливайте защитный щиток для руки (22).
- ▶ При превышении максимально допустимых размеров кольцевой щетки ее проволока может зацепиться за защитный кожух и оторваться.

Последовательность монтажа показана на странице с иллюстрациями.

Круглую/конусную/кольцевую щетку с резьбой M14 необходимо навинчивать на шлифовальный шпиндель так, она плотно прилегала к фланцу шпинделя в конце резьбы шпинделя. Затяните круглую/конусную/кольцевую щетку рожковым ключом.

Для крепления кольцевой щетки с диаметром 22,22 мм насадите опорный фланец с опорной шайбой (10) на шлифовальный шпиндель (21), накрутите круглую гайку (25) и затяните ее ключом под два отверстия.

Резка металла

- ▶ Для резки металла с помощью отрезных кругов со связанным абразивом или алмазных отрезных кругов всегда используйте защитный кожух для резки (8) или защитный кожух для шлифования (7) с установленным кожухом для резки (9).
- ▶ При использовании защитного кожуха для шлифования (7) при резке с помощью отрезных кругов со связанным абразивом существует повышенный риск выделения искр и частиц, а также фрагментов диска при разрушении круга.

При отрезании шлифовальным кругом работайте с умеренной, соответствующей обрабатываемому материалу, подачей. Не оказывайте давление на отрезной круг, не перекашивайте и не качайте его.

Не затормаживайте отрезной круг на вылете боковым давлением.

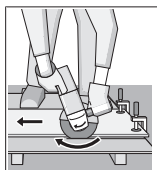

Всегда ведите электроинструмент против направления вращения. В противном случае существует опасность **неконтролируемого** вырывания инструмента из прорези. При резке профилей или четырехгранных труб начинайте рез на наименьшем поперечном сечении.

Резка камня

- ▶ Для резки камня с помощью отрезных кругов со связанным абразивом или алмазных отрезных кругов для камня/бетона всегда используйте вытяжной колпак для резки с направляющими салазками (30) или защитный кожух для резки (8) или защитный кожух для шлифования (7) с установленным кожухом для резки (9).
- ▶ Для резки камня необходимо обеспечить достаточное удаление пыли.
- ▶ Применяйте противопылевой респиратор.
- ▶ Данный электроинструмент разрешается использовать только для сухой резки/сухого шлифования.
- ▶ При использовании защитного кожуха для резки (8), защитного кожуха для шлифования (7) или защитного кожуха для шлифования (7) с установленным кожухом для резки (9) для отрезных или шлифовальных работ по бетону или каменной кладке возникает повышенная пылевая нагрузка и существует повышенный риск потери контроля над электроинструментом, что может привести к отдалению.

Для резки камней лучше всего использовать алмазные отрезные диски.

При применении вытяжного колпака для резки с направляющими салазками (30) пылесос должен иметь допуск для удаления каменной пыли. Bosch предлагает подходящие пылесосы.

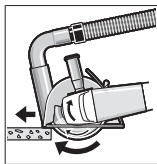

Включите электроинструмент и поставьте переднюю часть направляющих салазок к обрабатываемой заготовке. Ведите электрический инструмент с равномерной, рассчитанной на обрабатываемый материал подачей.

При обработке особо твердых материалов, например, бетона с высоким содержанием гравия, алмазный отрезной круг может перегреться и по этой причине повредиться. Вращающийся с алмазным отрезным кругом венец из искр однозначно указывает на такую ситуацию.

В таком случае прервите процесс и дайте алмазному отрезному кругу остыть на холостом ходу при максимальной скорости в течение короткого времени.

Заметное снижение производительности работы и венец из искр по кругу свидетельствуют о затуплении алмазного отрезного круга. Алмазный отрезной круг можно заточить короткими резами в абразивном материале (напр., в силикатном кирпиче).

Резка других материалов

- ▶ Для резки полимерных, комбинированных и аналогичных материалов с помощью отрезных кругов со связанным абразивом или отрезных кругов Carbide Multi Wheel всегда используйте защитный кожух для резки (8) или защитный кожух для шлифования (7) с установленным кожухом для резки (9). При использовании вытяжного колпака с направляющими салазками (30) достигается лучшее качество удаления пыли.

Работа с алмазными сверлильными коронками

- ▶ Используйте только алмазные коронки для сухого сверления.
- ▶ При работах с алмазной сверильной коронкой всегда устанавливайте защитный щиток для руки (22).

Не ставьте алмазную сверильную коронку параллельно заготовке. Погружайтесь в заготовку под наклоном и круговыми движениями. Это позволит достичь оптимального охлаждения и продлить срок службы алмазной сверильной коронки.

Указания по статике

На пазы в капитальных стенах распространяются национальные предписания. Эти предписания подлежат обязательному соблюдению. До начала работы проконсультируйтесь у ответственного специалиста по статике, архитектора или прораба.

Включение электроинструмента

При питании электроинструмента от передвижных электрогенераторов, которые не обладают достаточным запасом мощности или не оснащены соответствующим регулятором напряжения с усилением пускового тока, при включении возможно падение мощности или необычное поведение электроинструмента.

Пожалуйста, проверьте пригодность используемого Вами генератора, особенно в отношении напряжения и частоты сети.

- ▶ **Учитывайте напряжение в сети!** Напряжение источника питания должно соответствовать данным на заводской табличке электроинструмента.

Включение/выключение

Для **включения** электроинструмента передвиньте выключатель (3) вперед.

Для **фиксации** выключателя (3) передвиньте выключатель (3) вперед и вниз так, чтобы он вошел в зацепление.

Для **выключения** электроинструмента отпустите выключатель (3) или, если он зафиксирован, нажмите коротко на выключатель (3) назад и вниз, а затем отпустите его.

- ▶ **Перед началом работы проверяйте шлифовальную оснастку. Шлифовальная оснастка должна быть правильно смонтирована и свободно вращаться. Произведите пробное включение минимум на 1 минуту без нагрузки. Не используйте поврежденную, некруглую или вибрирующую шлифовальную**

оснастку. Поврежденная шлифовальная оснастка может разрушиться и стать причиной травм.

Техобслуживание и сервис

Техобслуживание и очистка

- ▶ **Перед любыми манипуляциями с электроинструментом вытаскивайте штепсель из розетки.**
- ▶ **Для обеспечения качественной и безопасной работы содержите электроинструмент и вентиляционные прорези в чистоте.**
- ▶ **При экстремальных условиях работы всегда используйте по возможности устройство пылеудаления. Часто продувайте вентиляционные щели и подключайте инструмент через устройство защитного отключения (PRCD).** При обработке металлов внутри электроинструмента может откладываться токопроводящая пыль. Это может иметь нанести ущерб защитной изоляции электроинструмента.

Заботливо храните и обращайтесь с принадлежностями.

Если требуется поменять шнур, во избежание опасности обращайтесь на фирму **Bosch** или в авторизованную сервисную мастерскую для электроинструментов **Bosch**.

Реализацию продукции разрешается производить в магазинах, отделах (секциях), павильонах и киосках, обеспечивающих сохранность продукции, исключающих попадание на неё атмосферных осадков и воздействие источников повышенных температур (резкого перепада температур), в том числе солнечных лучей.

Продавец (изготовитель) обязан предоставить покупателю необходимую и достоверную информацию о продукции, обеспечивающую возможность её правильного выбора. Информация о продукции в обязательном порядке должна содержать сведения, перечень которых установлен законодательством Российской Федерации.

Если приобретаемая потребителем продукция была в употреблении или в ней устранялся недостаток (недостатки), потребителю должна быть предоставлена информация об этом.

В процессе реализации продукции должны выполняться следующие требования безопасности:

- Продавец обязан довести до сведения покупателя фирменное наименование своей организации, место её нахождения (адрес) и режим её работы;
- Образцы продукции в торговых помещениях должны обеспечивать возможность ознакомления покупателя с надписями на изделиях и исключать любые самостоятельные действия покупателей с изделиями, приводящие к запуску изделий, кроме визуального осмотра;
- Продавец обязан довести до сведения покупателя информацию о подтверждении соответствия этих изделий установленным требованиям, о наличии сертификатов или деклараций о соответствии;
- Запрещается реализация продукции при отсутствии (утрате) её идентификационных признаков, с истёкшим сроком годности, следами порчи и без инструк-

ции (руководства) по эксплуатации, обязательного сертификата соответствия либо знака соответствия.

Сервис и консультирование по вопросам применения

Казахстан

Центр консультирования потребителей и приема претензий:

ТОО «Роберт Бош» (Robert Bosch)
050012, г. Алматы,
Республика Казахстан
ул. Муратбаева, д. 180
БЦ «Гермес», 7й этаж
Тел.: +7 (727) 331 86 00
Тел.: 8 8000 700 270

Ссылку на адреса наших сервисных центров и условия гарантии можно найти на последней странице.

Пожалуйста, во всех запросах и заказах запчастей обязательно указывайте 10-значный товарный номер по заводской табличке изделия.

В случае выхода электроинструмента из строя в течение гарантийного срока эксплуатации по вине изготовителя, владелец имеет право на бесплатный гарантийный ремонт, при соблюдении следующих условий:

- отсутствие механических повреждений;
- отсутствие признаков нарушения требований руководства по эксплуатации
- наличие в руководстве по эксплуатации отметки продавца о продаже и подписи покупателя;
- соответствие серийного номера электроинструмента и серийному номеру в гарантийном талоне;
- отсутствие следов некавалифицированного ремонта.

Гарантия не распространяется на:

- любые поломки, связанные с форс-мажорными обстоятельствами;
- нормальный износ: электроинструмента, так же, как и все электрические.

Гарантией не покрывается ремонт, потребность в котором возникает вследствие нормального износа, сокращающего срок службы таких частей инструмента, как присоединительные контакты, провода, щётки и т.п.:

- естественный износ (полная выработка ресурса);
- оборудование и его части, выход из строя которых стал следствием неправильной установки, несанкционированной модификации, неправильного применения, нарушение правил обслуживания или хранения;
- неисправности, возникшие в результате перегрузки электроинструмента. (К безусловным признакам перегрузки инструмента относятся: появление цвета побежалости, деформация или оплавление деталей и узлов электроинструмента, потемнение или обугливание изоляции проводов электродвигателя под действием высокой температуры.)

Утилизация

Отслужившие свой срок электроинструменты, принадлежности и упаковку следует сдавать на экологически чистую рекуперацию отходов.



Утилизируйте электроинструмент отдельно от бытового мусора!

Только для стран-членов ЕС:

Вышедшие из употребления электроинструменты должны быть утилизированы отдельно. Воспользуйтесь предусмотренными для этого системами сбора.

При неправильной утилизации отработанное электрическое и электронное оборудование может оказать вредное воздействие на окружающую среду и здоровье человека из-за возможного присутствия опасных веществ.

XLOCK

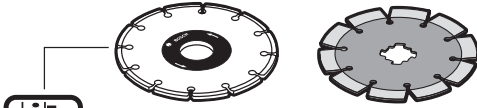

best 
 expert 
 standard 

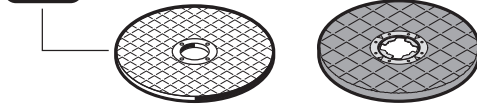

expert  **Inox**

expert  **Metal**

expert  **Stone**



standard  **Inox**

standard  **Metal**

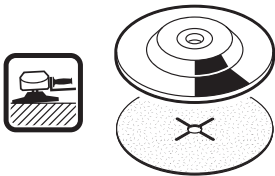
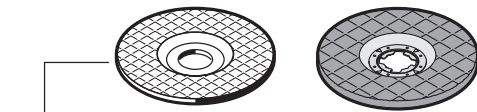

best  **Inox**

best  **Metal**

expert  **Metal**



 **DRYspeed**

best  **Ceramic**

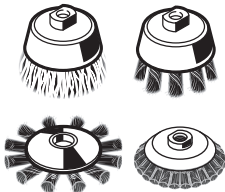

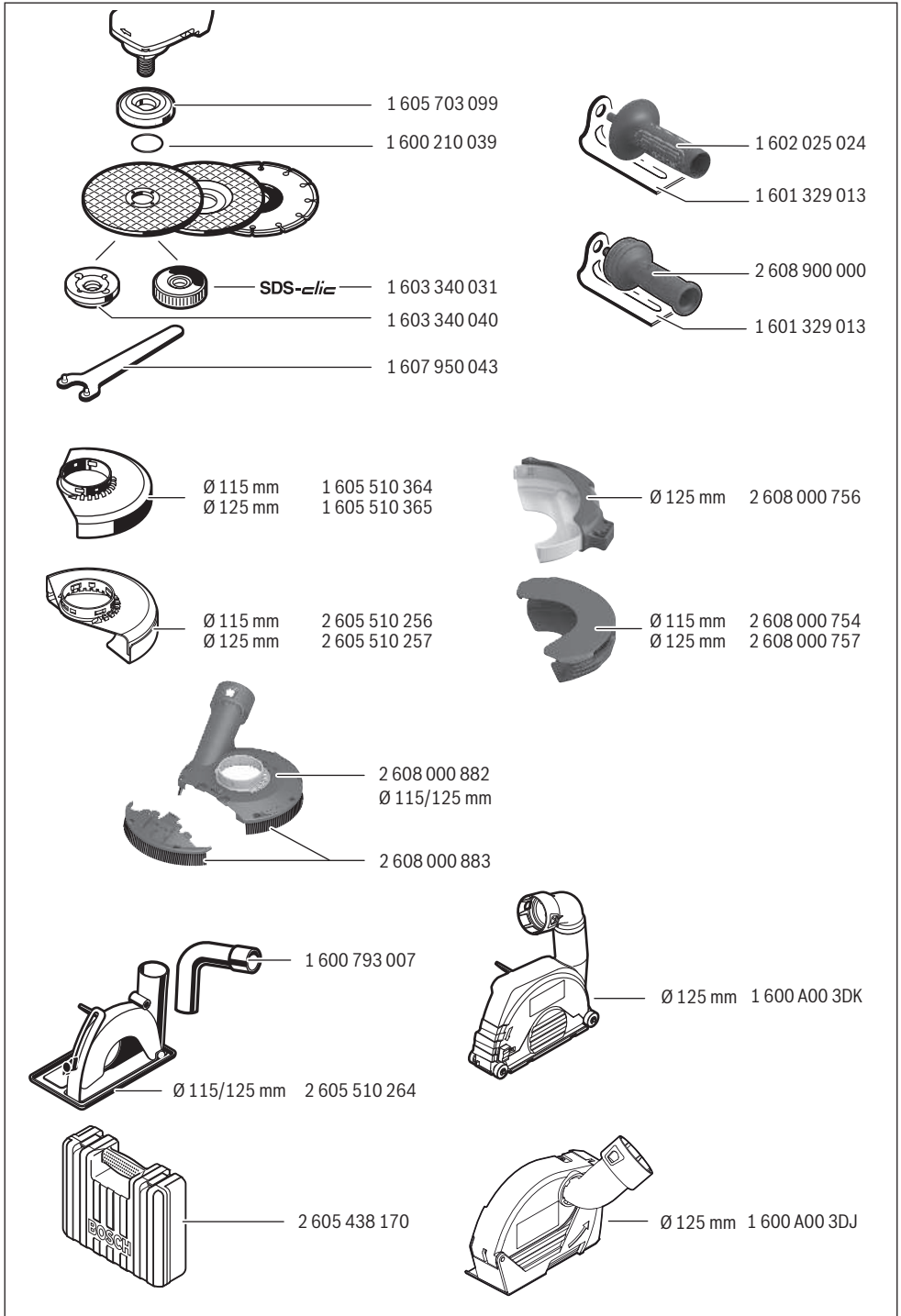

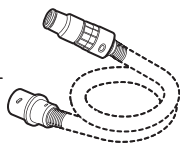

Ø 35 mm:
2 608 000 569 (3 m)
2 608 000 565 (5 m)



Ø 35 mm:
2 608 000 570 (3 m)
2 608 000 566 (5 m)

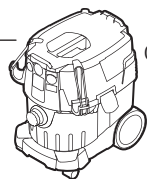

GAS 35 M AFC

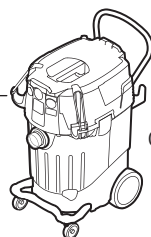

GAS 55 M AFC

Legal Information and Licenses

Copyright © 2020, Microchip Technology Inc. and its subsidiaries ("Microchip")

All rights reserved.

This software is developed by Microchip Technology Inc. and its subsidiaries ("Microchip").

Redistribution and use in source and binary forms, with or without modification, are permitted provided that the following conditions are met:

- Redistributions of source code must retain the above copyright notice, this list of conditions and the following disclaimer.
- Redistributions in binary form must reproduce the above copyright notice, this list of conditions and the following disclaimer in the documentation and/or other materials provided with the distribution.
- Microchip's name may not be used to endorse or promote products derived from this software without specific prior written permission.

THIS SOFTWARE IS PROVIDED BY MICROCHIP "AS IS" AND ANY EXPRESS OR IMPLIED WARRANTIES, INCLUDING, BUT NOT LIMITED TO, THE IMPLIED WARRANTIES OF MERCHANTABILITY AND FITNESS FOR PURPOSE ARE DISCLAIMED. IN NO EVENT SHALL MICROCHIP BE LIABLE FOR ANY DIRECT, INDIRECT, INCIDENTAL, SPECIAL, EXEMPLARY, OR CONSEQUENTIAL DAMAGES (INCLUDING BUT NOT LIMITED TO PROCUREMENT OF SUBSTITUTE GOODS OR SERVICES; LOSS OF USE, DATA OR PROFITS; OR BUSINESS INTERRUPTION) HOWEVER CAUSED AND ON ANY THEORY OF LIABILITY, WHETHER IN CONTRACT, STRICT LIABILITY, OR TORT (INCLUDING NEGLIGENCE OR OTHERWISE) ARISING IN ANY WAY OUT OF THE USE OF THIS SOFTWARE, EVEN IF ADVISED OF THE POSSIBILITY OF SUCH DAMAGE.

Warranty Disclaimer

This product contains Open Source Software components which underly Open Source Software Licenses. Please note that Open Source Licenses contain disclaimer clauses. The text of the Open Source Licenses that apply are included in this manual under "Legal Information and Licenses".

Servicekontakte
Service Contacts
Contacts de Service
Contactos de Servicio



<https://www.bosch-pt.com/serviceaddresses>

Garantiebedingungen
Guarantee Conditions
Conditions de Garantie
Condiciones de Garantía



<https://www.bosch-pt.com/guarantee/202507>